

BOFMANN
BEST OF FAST

PROGRAMLANABİLİR ZİL SAATI 44 ADET ALARM ZİL ZAMANLAYICISI

BF-ZS3RK

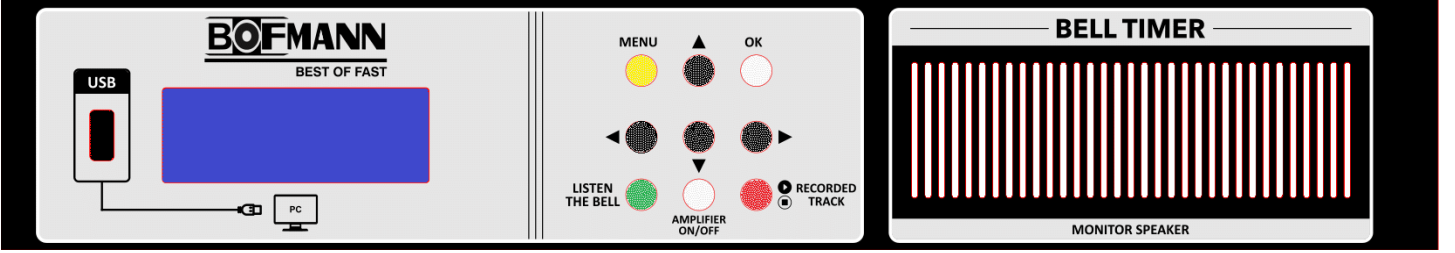
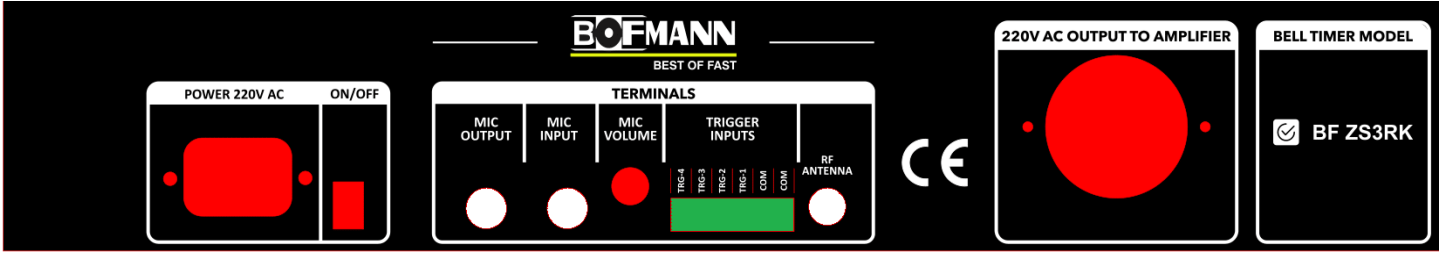

KULLANIM KILAVUZU

2025 © VİZYONTECH ELEKTRONİK SAN. VE TİC.LTD. ŞTİ.



INFO@VIZYONTECH.COM



[HTTPS://WWW.YOUTUBE.COM/
VIZYONTECH/VIDEOS](https://www.youtube.com/vizyontech/videos)



+902163297405



[HTTPS://WWW.FACEBOOK.COM/
/VIZYONTECHCOM](https://www.facebook.com/vizyontechcom)

İçindekiler

1-Cihazın ilk Kurulumu	2
2-Bilgisayar ile zil sesleri yükleme veya değiştirme.	2/3/4
3-Klavye Tuş Tanıtımı.....	5
4-Tarih Saat Ayarı.	6
5-Menü ve Butonların Kullanımı	6/7/8
6-Trigger (input) Klemens Girişlerin Kullanımı.....	10
7- 4 Buton kumanda Kullanımı	11/12
8-Cihaz Bağlantıları.	13

1-Cihazın ilk Kurulumu:

Öncelikle Firmamıza göstermiş olduğunuz ilgiden dolayı teşekkür ederiz. Cihazını kurulum sırasında fiziksel zarar görüp görmediğini kontrol ediniz. Örneğin taşıma sırasında cihazın hasar alması cihazdan kaynaklanacak elektriksel sorunlara neden olabilir.

Cihazınızda fiziksel bir sorun yoksa cihazla birlikte gelen elektrik kablosunu bağlantılarını yapınız ve cihazı enerji ilendiriniz.

2-Bilgisayar ile zil sesleri yükleme veya değiştirme:

DİKKAT.!

Cihazı bilgisayarınıza bağlamadan önce PC' deki güvenlik duvarını, virüs programlarını kapatınız. Özellikle okullardaki "FATİH" projesi sistemi ile yönetilen PC'ler dışarıdan takılan cihazları tehdit olarak algılayabiliyor bu gibi durumlarda şahsi PC'nizi kullanmanız önerilir.

Cihazınız fişe takınız cihaz açıldıktan sonra cihazla birlikte gelen USB Kablosu ile bilgisayarınıza bağlantı yapınız.

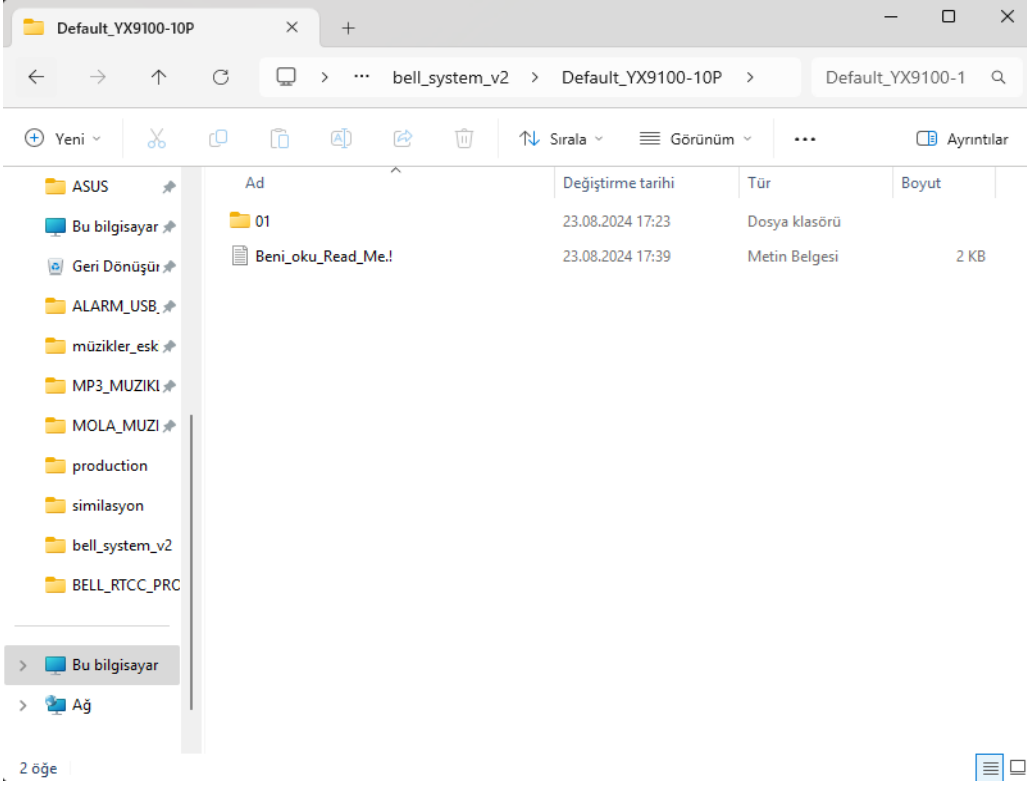

Cihazı bilgisayarınıza bağladığınızda yukardaki gibi otomatik klasör açılacaktır. Bu klasörde cihazın kullandığı zil sesleri içermektedir.

Dikkat !

Açılan klasör içerisindeki "01" Adındaki klasörü kesinlikle silmeyiniz veya farklı adlandırma yapmayınız.

Cihaz içerisinde önceden zil sesleri yüklüdür bu işlemleri farklı zil sesleri değiştirmek istediğiniz durumlarda kullanınız.

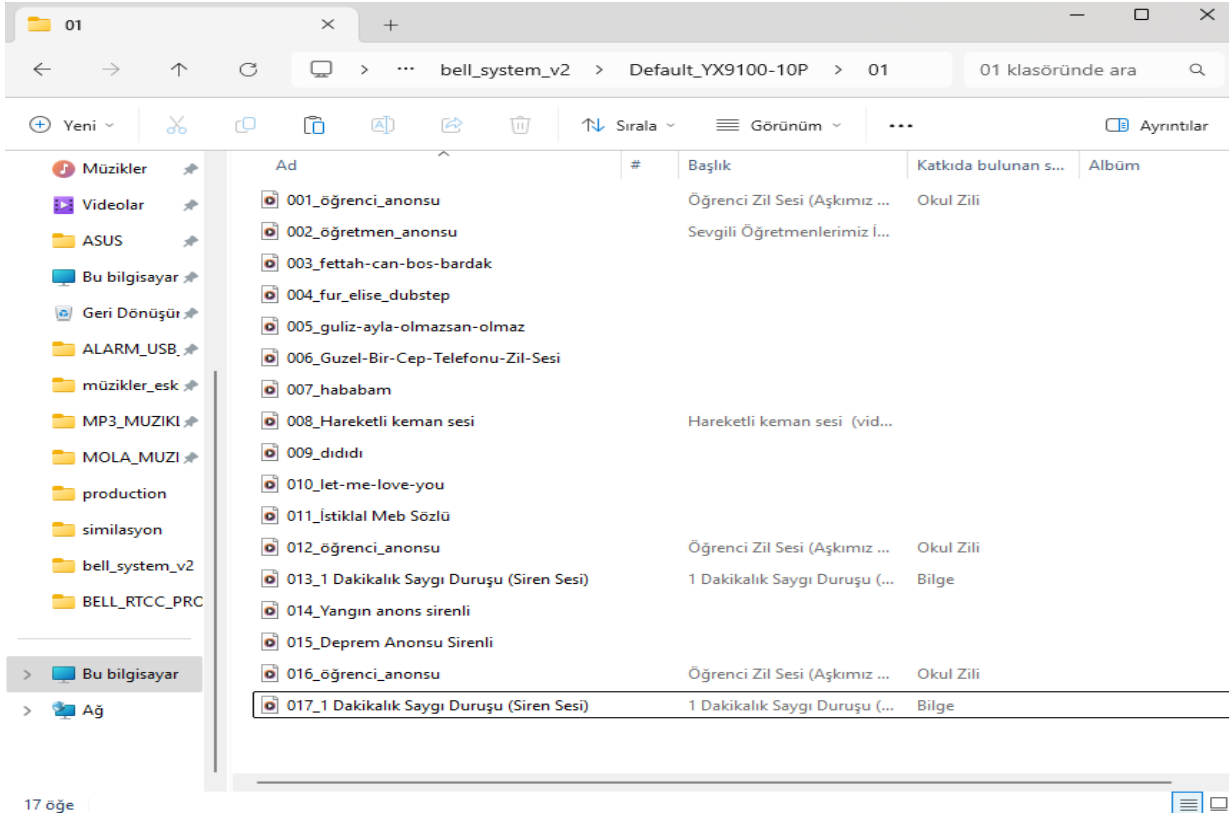

=====1 NUMARALI KLASÖR İÇERİĞİ=====

ZİL SESLERİ İÇİN ÖRNEK ADLANDIRMALAR:

001_

002_

003_

004_

005_

006_

007_

008_

009_

010_

011_ KUMANDADAKI 1 NOLU BUTON ICIN SES DOSYASI (MARŞ)

012_ KUMANDADAKI 2 NOLU BUTON ICIN SES DOSYASI

013_ KUMANDADAKI 3 NOLU BUTON ICIN SES DOSYASI

014_ TRIGGER (INPUT) GIRIS NO 1 ICIN SES DOSYASI

015_ TRIGGER (INPUT) GIRIS NO 2 ICIN SES DOSYASI

016_ TRIGGER (INPUT) GIRIS NO 3 ICIN SES DOSYASI

017_ TRIGGER (INPUT) GIRIS NO 4 ICIN SES DOSYASI

Not:

*Değiştireceğiniz zil sesi veya Anonsu "MP3" Formatında olduğunu kontrol edin.

*Yukarıdaki gibi sıralamanın dışına müziğe adlandırma yapmayın.

*Sıralama dışında kalan müzik parçasını silin.

* Zil sesi veya Anonsu parçalarının 1 No'lu klasör içerisinde olmasına dikkat ediniz.

*Cihazda zil ve ya Anons için Toplam DİSK kapasitesi "16MB" dır.

Yükleme yapacağınız ses dosyalarının boyutlarını diğer zil sesleri veya Anonsların boyutlarını etkilemeyecek kadar oluşturunuz.

3-klavye Tuş Tanıtımı:

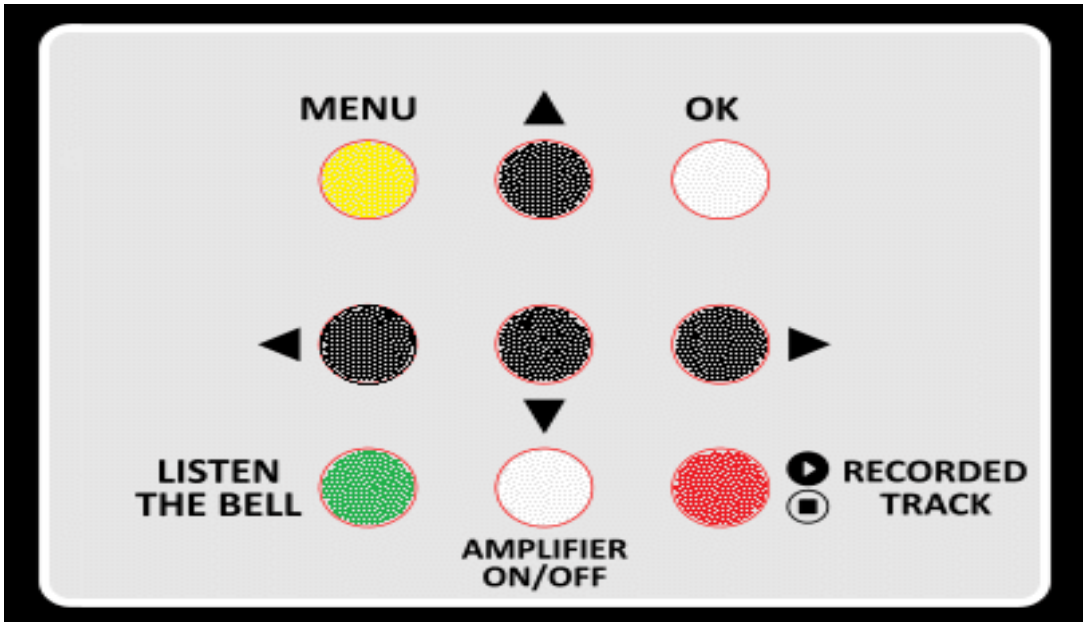

4-Tarih Saat Ayarlaması:

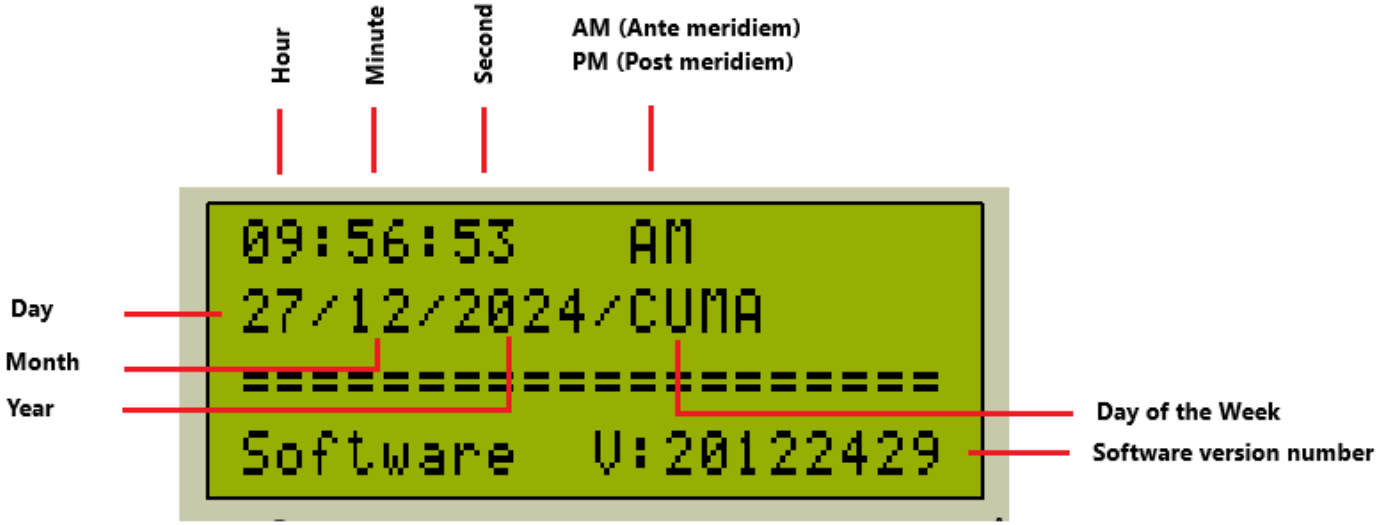

Ana ekranda iken cihaz üzerindeki butonlardan “OK” butonuna 1 kez bastığınızda “saat” alanı yanıp söner ” sağ, sol, yukarı, aşağı” butonlarla güncel değişiklik yaparak tekrar “OK” butonuna bastığınızda ayarlama işlemi tamamlanır. Cihaz hafızasına kaydeder ve güncel zaman ilerlemeye devam eder.

5-Menü ve Butonların Kullanımı:

Menü butonuna 1 kez bastığınızda parametreler açılır.

Hangi parametrede olursanız olun “MENU” butonuna ikinci kez bastığınızda parametre otomatik kaydedilerek menüden çıkılır.

PARAMETE SİRALAMASI:

- a-Dil Seçimi
- b-Ses seviyesi
- c-Alarm Çalma Süresi
- d-Alarm Zaman Ayarları.
- e-Alarm Müzik (Zil sesi) seçimi
- f-Fabrika Ayarlarına Dönüş
- g-Alarmlarda Kullanılacak Günler
 - Hafta İçi
 - Hafta Sonu
 - Tüm Hafta
 - Bağımsız

a-Dil Seçimi:

Bu parametrede iken "OK" butonuna bastığınızda Dil Yanıp söner "Türkçe" yukarı aşağı butonları ile dil değişikliği yapabilirsiniz.

Tekrar "OK" butonuna bastığınızda diğer parametrelere devam etmek için yanıp sönme durur.

Not: Kaydetme işlemi değişiklik yaptığınız anda otomatik gerçekleşir.

b-Ses seviyesi:

Bu parametrede iken "OK" butonuna bastığınızda Ses seviyesi değeri "15" yanıp söner yukarı aşağı butonları ile ses seviyesini arttırıp azaltabilirsiniz.

Tekrar "OK" butonuna bastığınızda diğer parametrelere devam etmek için yanıp sönme durur.(max.30)

c-Alarm Çalma Süresi:

Bu parametrede iken "OK" butonuna bastığınızda Alarm Çalma Süresi değeri "20" yanıp söner yukarı aşağı butonları ile Alarm Çalma Süresini arttırıp azaltabilirsiniz.

Tekrar "OK" butonuna bastığınızda diğer parametrelere devam etmek için yanıp sönme durur.(max.60sn)

Not: Bu parametre alam zamanlarında kullanılan tüm ziller için geçerli olup kullanılan zil seslerinin büyüklüğü ile ilişkili değildir zil sesleri ne kadar uzun veya kısa olursa olsun belirlenen süre sonunda zil sesini keser ve amfi çıkışını kapatır.

d-Alarm Zaman Ayarları:

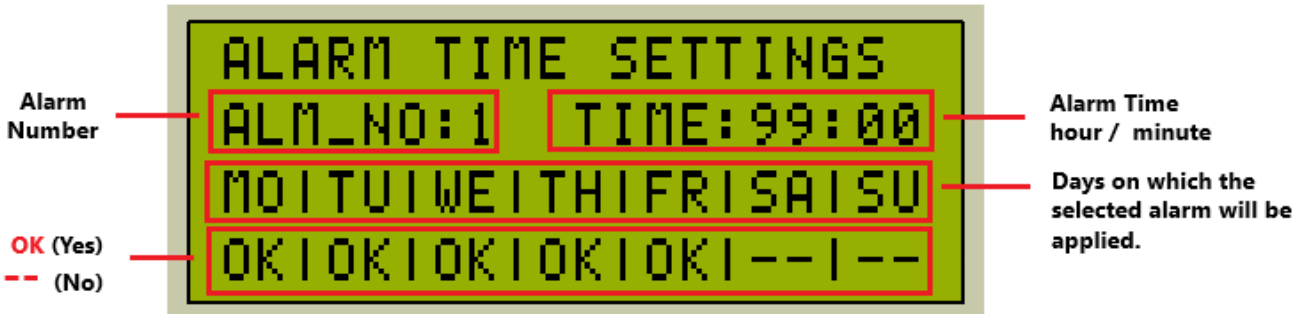

Bu parametredeyken "OK" butonuna bastığınızda, ilk olarak Alarm Numarası "1" yanıp söner. "Sağ" yön butona bastığınızda sırasıyla alarmın saati, dakikası ve alarmın çalacağı günler ekranlarına geçersiniz. Aynı durum "Sol" yön butona bastığınızda da gerçekleşir. Ve imleç ilgili alanda iken değişiklik yapmak için yukarı ve aşağı butonlarını kullanabilirsiniz.

"OK" butonuna tekrar bastığınızda, yanıp sönme durur ve diğer parametrelere geçebilirsiniz.

Not: Bu işlemleri tüm Alarm numaralarında geçerlidir ve toplam alarm sayısı 44 adettir. **"99"** Seçilen Alarm zamanını iptal eder.

e-Alarm Müzik (Zil sesi) seçimi:

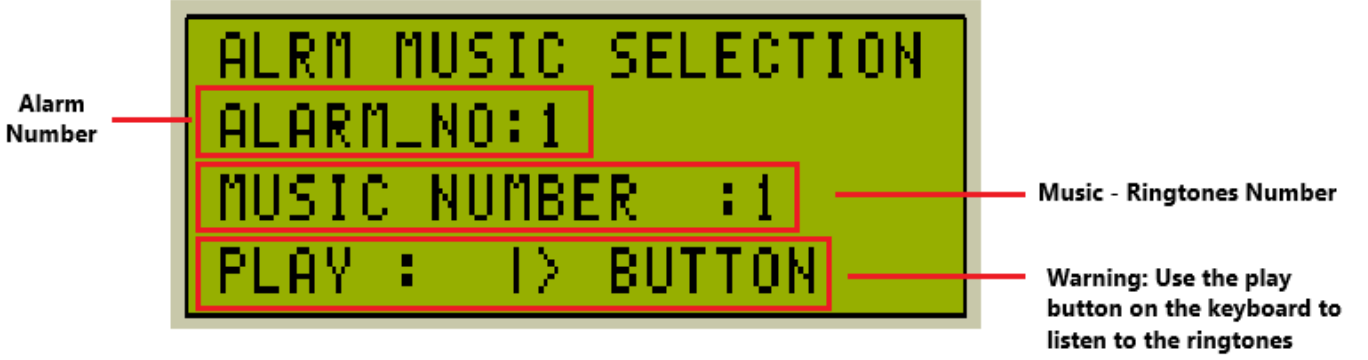

Bu parametreyken önceki parametrede” **Alarm Zaman Ayarları:**” hangi alarm numarasında ayarlamayı sonlandırdıysanız o alarm numarası ile başlar ve "OK" butonuna bastığınızda, ilk olarak Alarm Numarası "?" yanıp söner. “Sağ” yön butona bastığınızda müzik zil sesleri ekranlarına geçersiniz. “1” numaralı müzik- zil sesiyle başlar Aynı durum “Sol” yön butona bastığınızda tekrar Alarm numarasına geçer. Ve imleç ilgili alanda iken değişiklik yapmak için yukarı ve aşağı butonlarını kullanabilirsiniz.

"OK" butonuna tekrar bastığınızda, yanıp sönme durur ve diğer parametrelere geçebilirsiniz.

Not: Müzik-zil sesleri Toplam 10 adettir.(1-10)

Zil seslerinde değişiklik nasıl yapacağınız ile ilgili adımlara Lütfen

“2-Cihazı Bilgisayar ile zil sesleri yükleme veya değiştirme “ alanına bakınız.

f-Fabrika Ayarlarına Dönüş:

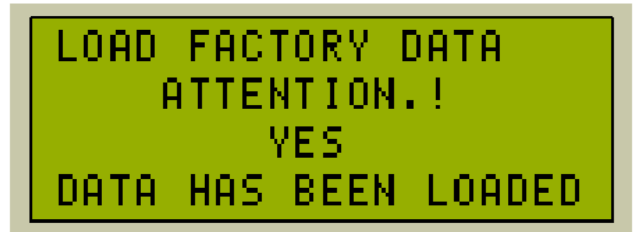
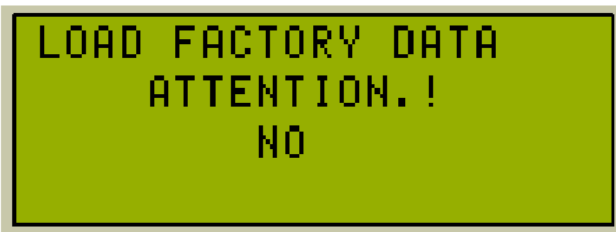

Bu parametreyken "OK" butonuna bastığınızda, imleç yanıp söner. Yukarı ve ya aşağı buton ile değişiklik yapabilirsiniz.

"OK" butonuna tekrar bastığınızda, yanıp sönme durur.

*Eğer seçiminiz “Evet” ise “Veriler yüklendi” uyarısı verdikten 5 saniye sonra saat-tarih alanına dönerek cihazın tüm parametrelerini fabrikadan çıktığı duruma geri döndürür.(Saat-Tarih değerleri değişmez ayarlandığı gibi kalır.)

*Eğer seçiminiz “Hayır” ise "OK" butonuna tekrar bastığınızda, yanıp sönme durur ve diğer parametrelere geçebilirsiniz.

g-Alarmlarda Kullanılacak Günler:

SPECIFY THE DAYS
OF THE ALARMS.!-----
INDEPENDENT

SPECIFY THE DAYS
OF THE ALARMS.!-----
EVERY WEEKDAY

SPECIFY THE DAYS
OF THE ALARMS.!-----
WEEKEND

SPECIFY THE DAYS
OF THE ALARMS.!-----
WHOLE WEEK

Bu parametredeyken "OK" butonuna bastığınızda, imleç yanıp söner. Yukarı ve aşağı buton ile değişiklik yapabilirsiniz.

"OK" butonuna tekrar bastığınızda, yanıp sönme durur. Ve ilgili parametreler otomatik men değiştirilir.

-**Hafta İçi** (44 adet alarmın tümü hafta içi aktif olacak şekilde ayarlanır “OK”).

-**Hafta Sonu** (44 adet alarmın tümü hafta sonu aktif olacak şekilde ayarlanır).

-**Tüm Hafta** (44 adet alarmın tümü Tüm hafta aktif olacak şekilde ayarlanır).

-**Bağımsız**. (44 adet alarmın her biri kullanıcı tarafından değiştirilsin diye pasif yapılır ” - - “).

Not: imleç yanıp sönme sırasında parametre değiştirilirse otomatik ayarlama gerçekleşir.

6-Trigger (input) Klemens Girişlerin Kullanımı:

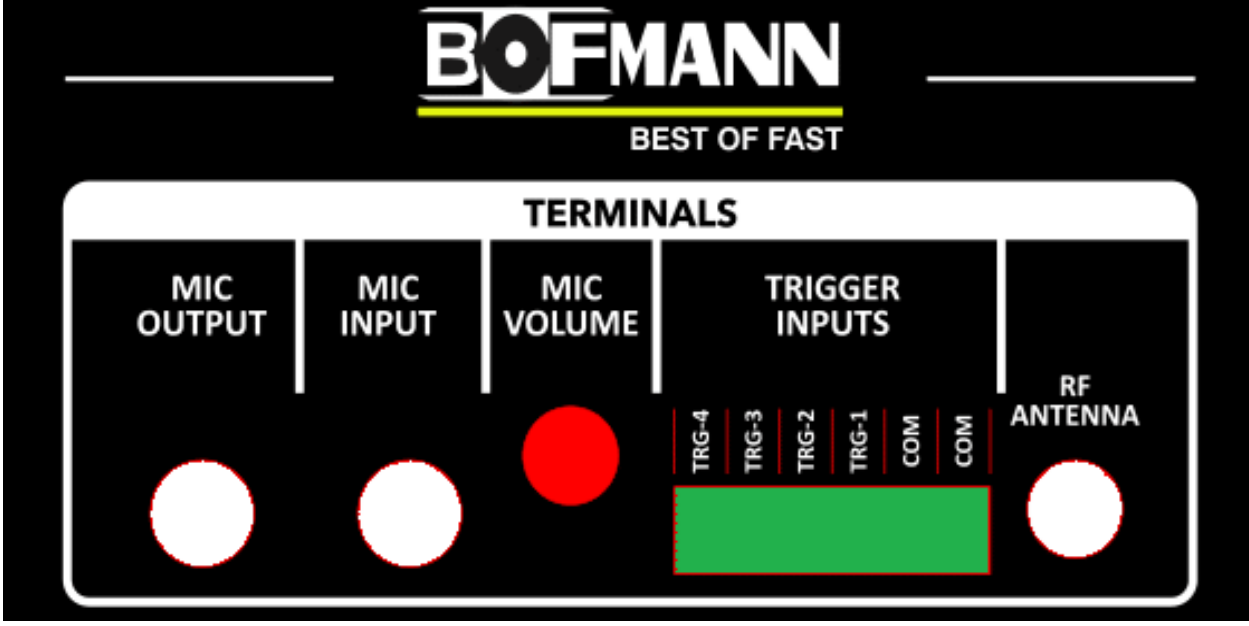

Bu bölüm cihaz arkasında yer alır. Girişler yaygın olarak Yangın veya Depren Sen sörleri çıkışlarına bağlantı yapılır. İlave anons seslendirilmesi yapılmak içinde kullanılabilir.

Anons sesleri yüklemeleri için lütfen

2-Bilgisayar ile zil sesleri yükleme veya değiştirme.

Bölümüne bakınız.!

Not: Sürekli tetik gelmesi durumunda anons tekrarlanacaktır.

014_ TRIGGER (INPUT) GIRIS NO 1 ICIN SES DOSYASI

015_ TRIGGER (INPUT) GIRIS NO 2 ICIN SES DOSYASI

016_ TRIGGER (INPUT) GIRIS NO 3 ICIN SES DOSYASI

017_ TRIGGER (INPUT) GIRIS NO 4 ICIN SES DOSYASI

7-4 Buton kumanda Kullanımı:



- Sol üstteki butona bir kez bastığınızda cihaz otomatik amfi güç çıkışı vererek. "011" numaralı ses dosyasındaki anonsu çalar.

Tekrar aynı butona bastığınızda anons bitmese bile anonsu durdurarak amfi güç çıkışını kapatır. (bu işlem için buton basma aralıkları minimum 3 saniye geçmesi gerekir.)

İkinci kez aynı butona basmazsanız anons bitimi sonunda amfi güç çıkışını otomatikman kapatılır.

Dikkat.!

NOT: Cihaz üzerindeki butonlardaki(klavyede bulunan) "MARŞ" Butonu "011" numaraları ses dosyasını kullanır.

- Sağ üstteki butona bir kez bastığınızda cihaz otomatik amfi güç çıkışı vererek. “012” numaralı ses dosyasındaki anonsu çalar.

Tekrar aynı butona bastığınızda anons bitmese bile anonsu durdurarak amfi güç çıkışını kapatır. (bu işlem için buton basma aralıkları minimum 3 saniye geçmesi gerekir.)

İkinci kez aynı butona basmazsanız anons bitimi sonunda amfi güç çıkışını otomatikman kapatılır.

- Sol alttaki butona bir kez bastığınızda cihaz otomatik amfi güç çıkışı vererek. “013” numaralı ses dosyasındaki anonsu çalar.

Tekrar aynı butona bastığınızda anons bitmese bile anonsu durdurarak amfi güç çıkışını kapatır. (bu işlem için buton basma aralıkları minimum 3 saniye geçmesi gerekir.)

İkinci kez aynı butona basmazsanız anons bitimi sonunda amfi güç çıkışını otomatikman kapatılır.

- Sağ alttaki butona bir kez bastığınızda cihaz amfi güç çıkışı verir.

Tekrar aynı butona bastığınızda amfiyi kapatır. (bu işlem için buton basma aralıkları minimum 3 saniye geçmesi gerekir.)

İkinci kez aynı butona basmazsanız amfi güç çıkışı zil saati gelip bitene kadar açık kalır.

Dikkat.! : Cihaz üzerindeki klavyede bulunan “AMP ON/OFF” Butonu yukarıdaki işlemin aynısı gerçekleştirir.

8-Cihaz Bağlantıları:

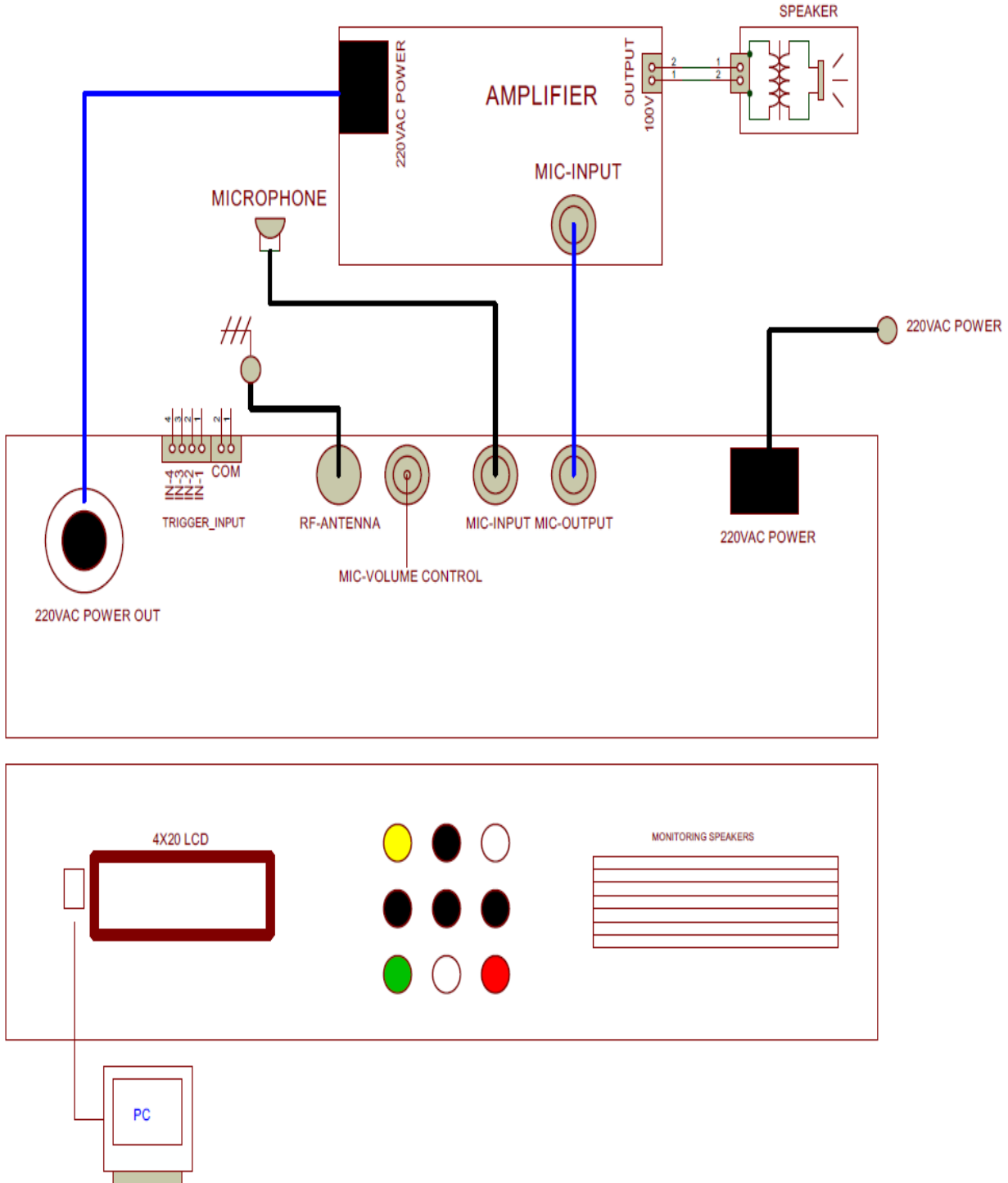

ALARM NO:	HOUR / MINUTE	MO	TU	WE	TH	FR	SA	SU	RINGTONE NUMBER
1									
2									
3									
4									
5									
6									
7									
8									
9									
10									
11									
12									
13									
14									
15									
16									
17									
18									
19									
20									
21									
22									
23									
24									
25									
26									
27									
28									
29									
30									
31									
32									
33									
34									
35									
36									
37									
38									
39									
40									
41									
42									
43									
44									



VİZYONTECH
ELEKTRONİK SAN. VE TİC. LTD. ŞTİ.

Yayıncı Firma: VİZYONTECH ELEKTRONİK SAN. VE TİC.LTD. ŞTİ.

Meclis Mah. Şener Sok No:78

VİZYONTECH Plaza

Sancaktepe/İstanbul

info@vizyontech.com

Satış:+90216 329 74 05

Teknik Destek:+90216 329 74 06

Doküman Tarihi: 12.2024

Doküman Sürümü: V1.0

Bu belge kullanıcılar için kılavuz olması amacıyla hazırlanmıştır. Önceden vizyontech'in yazılı izni alınmaksızın, bu belge içindekilerin tamamı veya bir bölümü herhangi bir biçimde yeniden oluşturulamaz, kopyalanamaz, çoğaltılamaz, taklit edilemez, başka bir yere aktarılamaz, dağıtılamaz, saklanamaz veya yedeklenemez. vizyontech, bu belgede tanımlanan herhangi bir üründe önceden bildiride bulunmaksızın değişiklik ve yenilik yapma hakkını saklı tutar. vizyontech, bu kılavuzun bilgi içeriğinde olabilecek hatalardan ve yanlış bilgilerden dolayı sorumluluk kabul etmez.

2025 © VİZYONTECH ELEKTRONİK SAN. VE TİC.LTD. ŞTİ.